



Aesculap[®] Trocarts

Catalogue

Trocarts

Sommaire

Solution hybride Ø 5 mm	4 - 5
Solution hybride Ø 10 mm	6 - 7
Solution hybride Ø 12 mm	8 - 9
Trocarts divers	10 - 11
Trocarts Aesculap usage unique Ø 5 mm	12
Trocarts Aesculap usage unique Ø 10 mm	13
Trocarts Aesculap usage unique Ø 12 mm	14

Solution hybride

Réducteurs Ø 5 mm

Réutilisables

Usage unique, stérile



EK080P

Réducteur pour trocars
de Ø 5 mm
20 unités



EK001SU

Réducteur pour trocars
de Ø 5 mm
20 unités

Chemises Ø 5 mm

Réutilisables

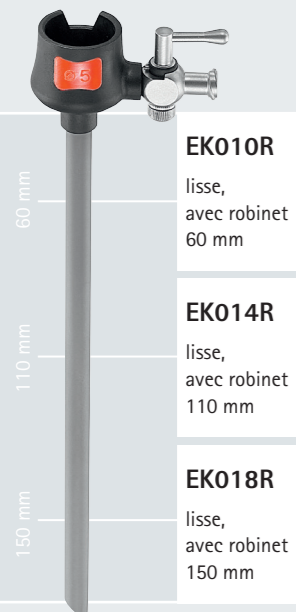

EK010R
lisse,
avec robinet
60 mm

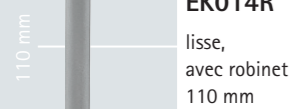

EK014R
lisse,
avec robinet
110 mm

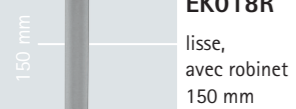

EK018R
lisse,
avec robinet
150 mm



EK011R
lisse,
sans
robinet
60 mm



EK015R
lisse,
sans
robinet
110 mm

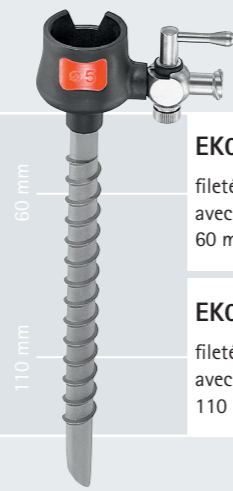

EK012R
fileté,
avec robinet
60 mm



EK016R
fileté,
avec robinet
110 mm

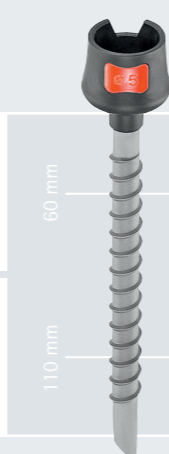

EK013R
fileté,
sans
robinet
60 mm

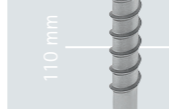

EK017R
fileté,
sans
robinet
110 mm

Mandrins Ø 5 mm

Réutilisables

Usage unique, stérile

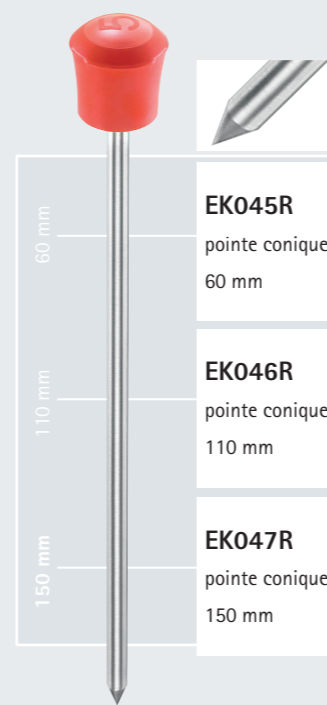

EK045R
pointe conique
60 mm

EK046R
pointe conique
110 mm

EK047R
pointe conique
150 mm

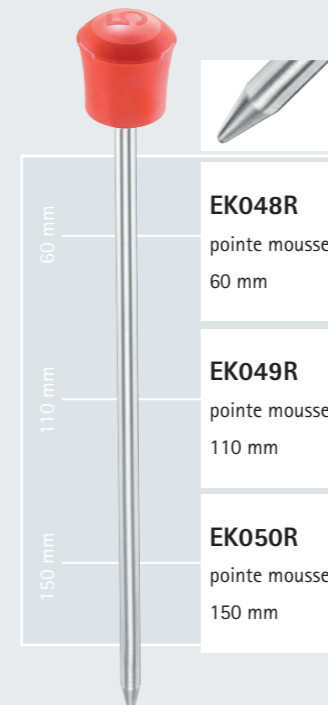

EK048R
pointe mousse
60 mm

EK049R
pointe mousse
110 mm

EK050R
pointe mousse
150 mm

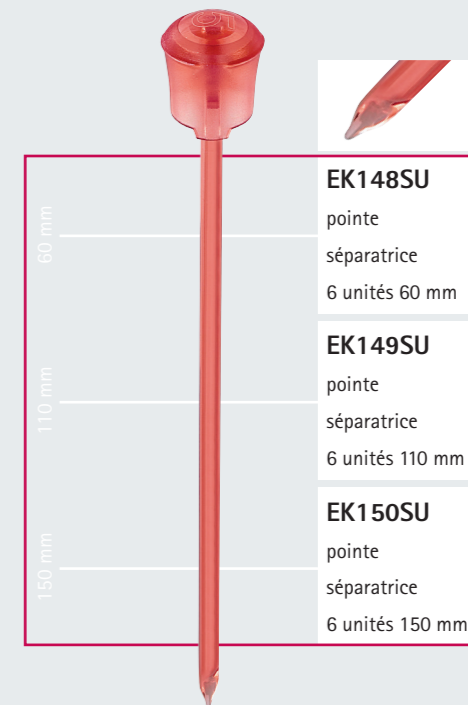

EK148SU
pointe
séparatrice
6 unités 60 mm

EK149SU
pointe
séparatrice
6 unités 110 mm

EK150SU
pointe
séparatrice
6 unités 150 mm

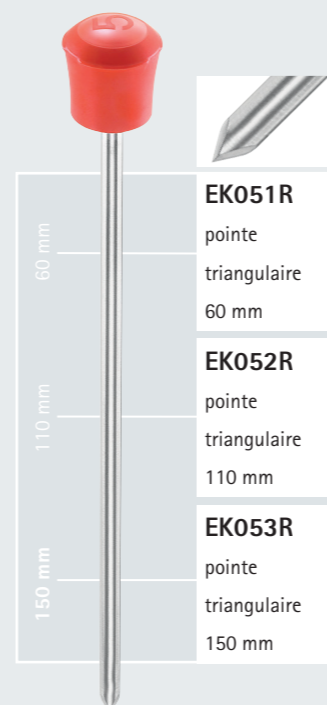

EK051R
pointe
triangulaire
60 mm

EK052R
pointe
triangulaire
110 mm

EK053R
pointe
triangulaire
150 mm



Solution hybride

Réducteurs Ø 10 mm

Réutilisables

Usage unique, stérile



Chemises Ø 10 mm

Réutilisables

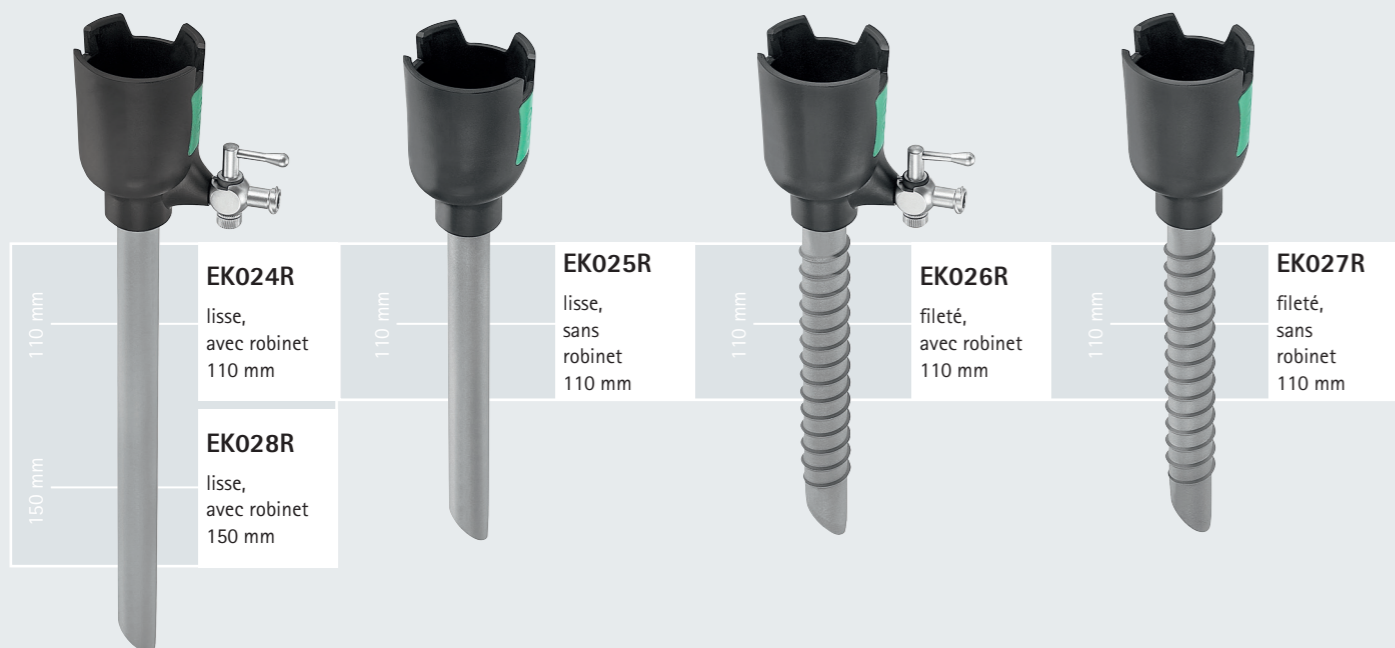

Mandrins Ø 10 mm

Réutilisables

Usage unique, stérile

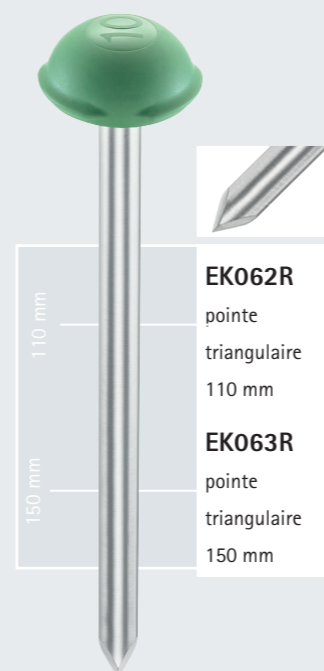
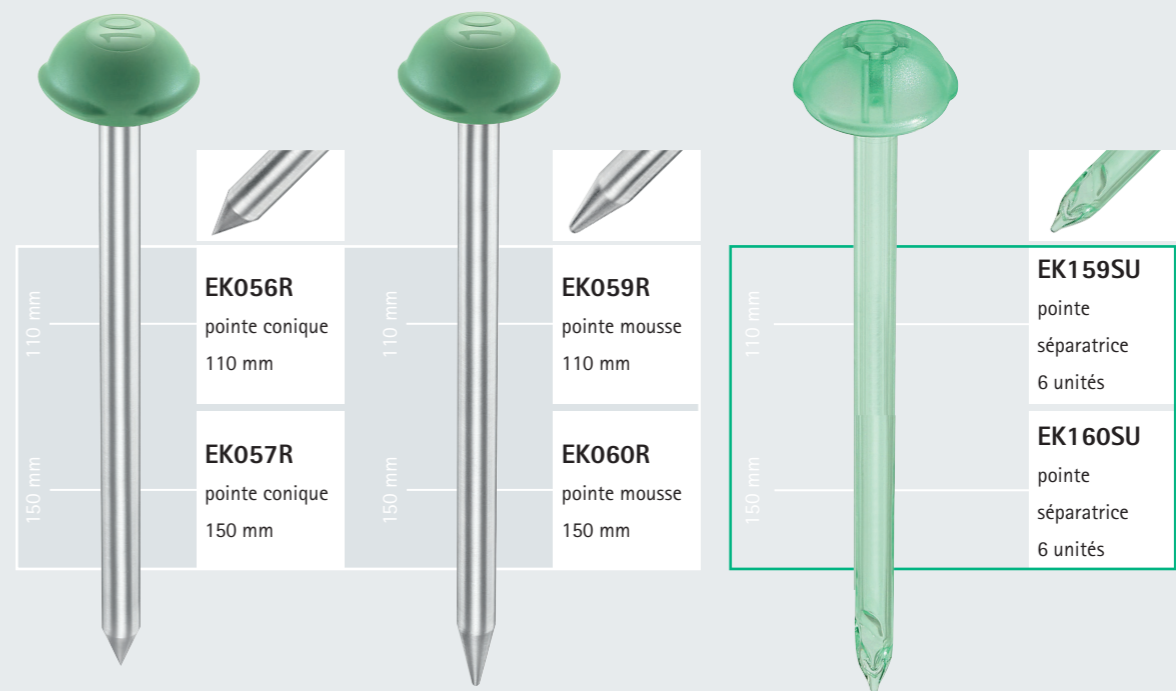

Solution hybride

Réducteurs Ø 12 mm

Réutilisables

Usage unique, stérile



Chemises Ø 12 mm

Réutilisables

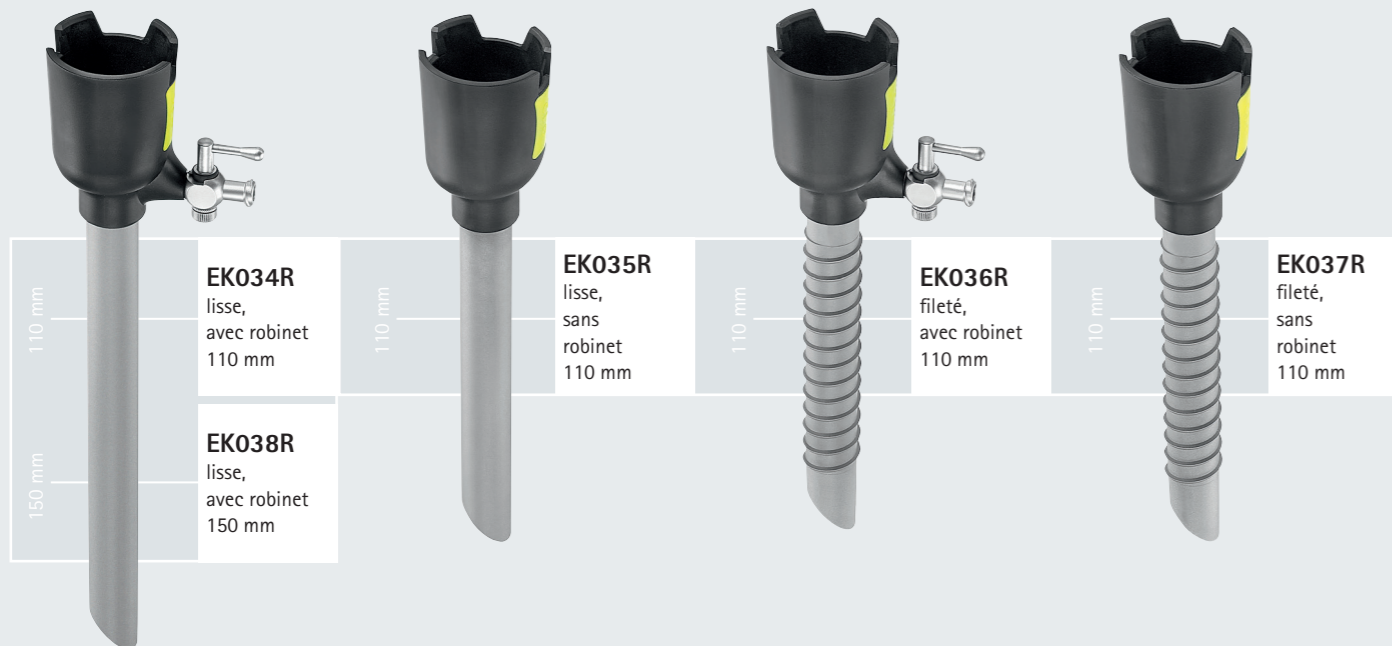

Mandrins Ø 12 mm

Réutilisables

Usage unique, stérile

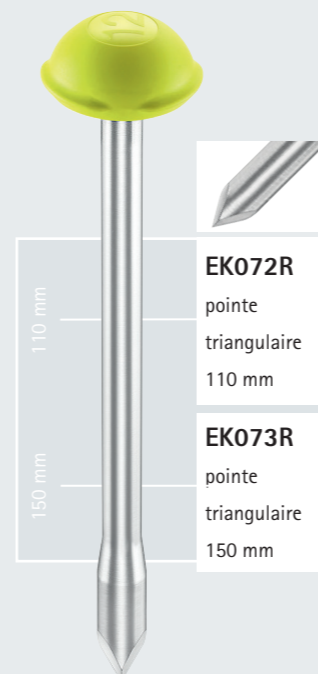
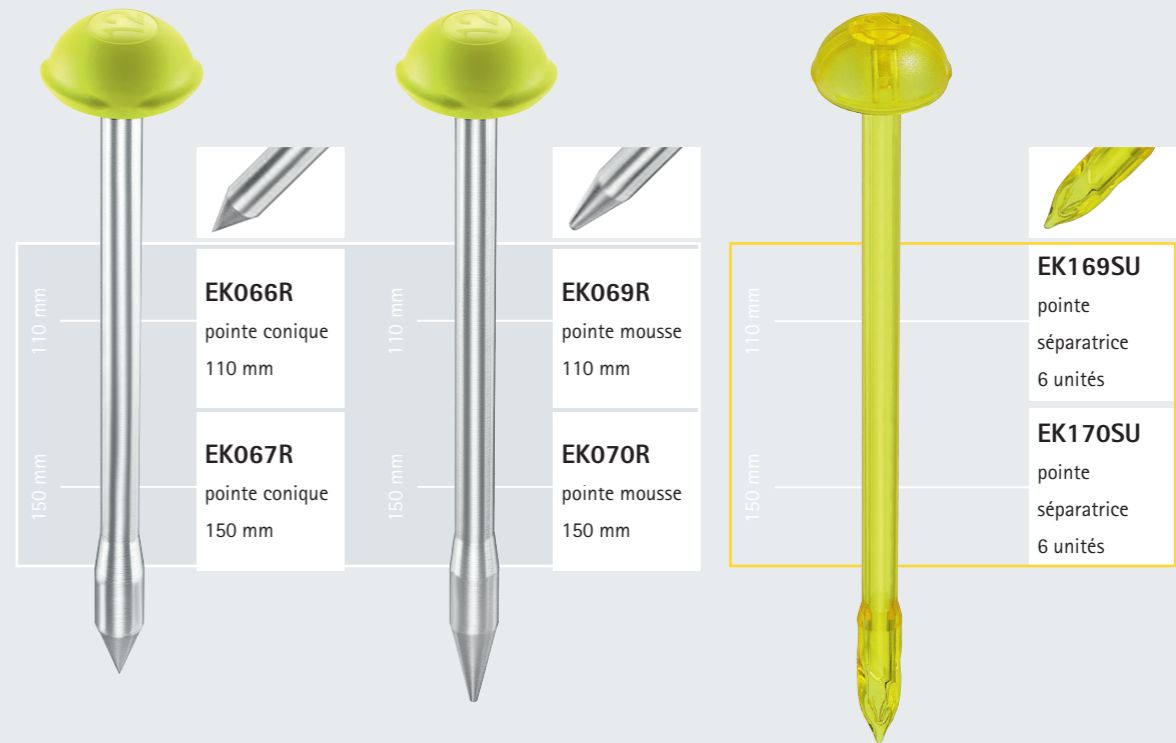

Solution hybride

Trocarts pour Laparotomie mini-invasive (technique Hasson)

Réutilisables



EK086P
Réducteur pour trocars Ø 10/12 mm

EK024R
lisse, avec robinet 110 mm

EK064R
Pointe mousse (HASSON)
110 mm
Ø 10 mm

EK074R
Pointe mousse (HASSON)
110 mm
Ø 12 mm



EK098R
Embout conique pour trocars de 10 mm

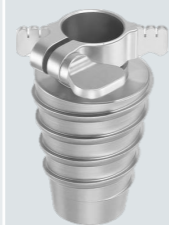

EK099R
Embout conique pour trocars de 12 mm

Mandrins

Réutilisables

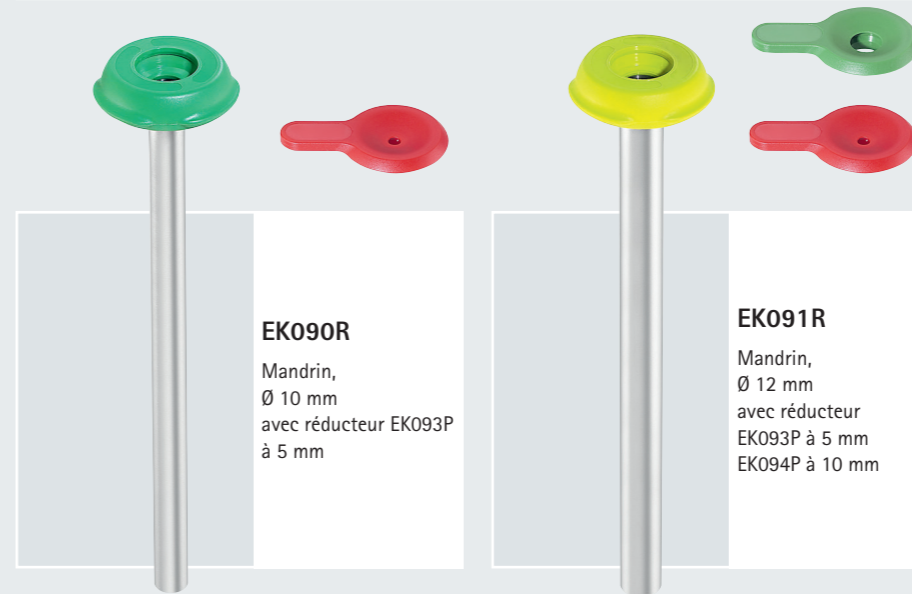

Accessoires

EK090R
Mandrin, Ø 10 mm avec réducteur EK093P à 5 mm

EK091R
Mandrin, Ø 12 mm avec réducteur EK093P à 5 mm EK094P à 10 mm

EK093P
Réducteur 5 mm
20 unités

EK094P
Réducteur 10 mm
20 unités

Fixation de sutures pour trocars

Réutilisables



EK097R
Fixation de sutures pour trocars de Ø 5 mm

Réducteurs

Réutilisables



EK080P
Réducteur pour trocars Ø 5 mm
20 unités

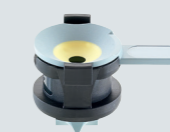

EK086P
Réducteur pour trocars Ø 10 - 12 mm avec convertisseur

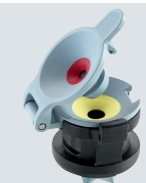

EK083P
Réducteur pour trocars Ø 10 - 12 mm avec convertisseur 5mm



Composé de:
Capuchon EK082P
20 unités
Vanne cruciforme EK081P
20 unités



composé de:
Capuchon EK085P
20 unités
Boîte de valve EK088P
1 unité
Vanne cruciforme EK084P
20 unités

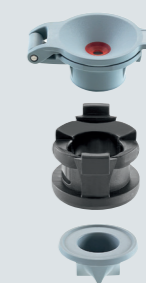

composé de:
Convertisseur EK087P
5 unités
Boîte de valve EK088P
1 unité
Vanne cruciforme EK084P
20 unités

Trocarts Aesculap à usage unique

1 pack de 6 pièces

Trocarts complets à usage unique comprenant chemises, réducteurs et mandrins

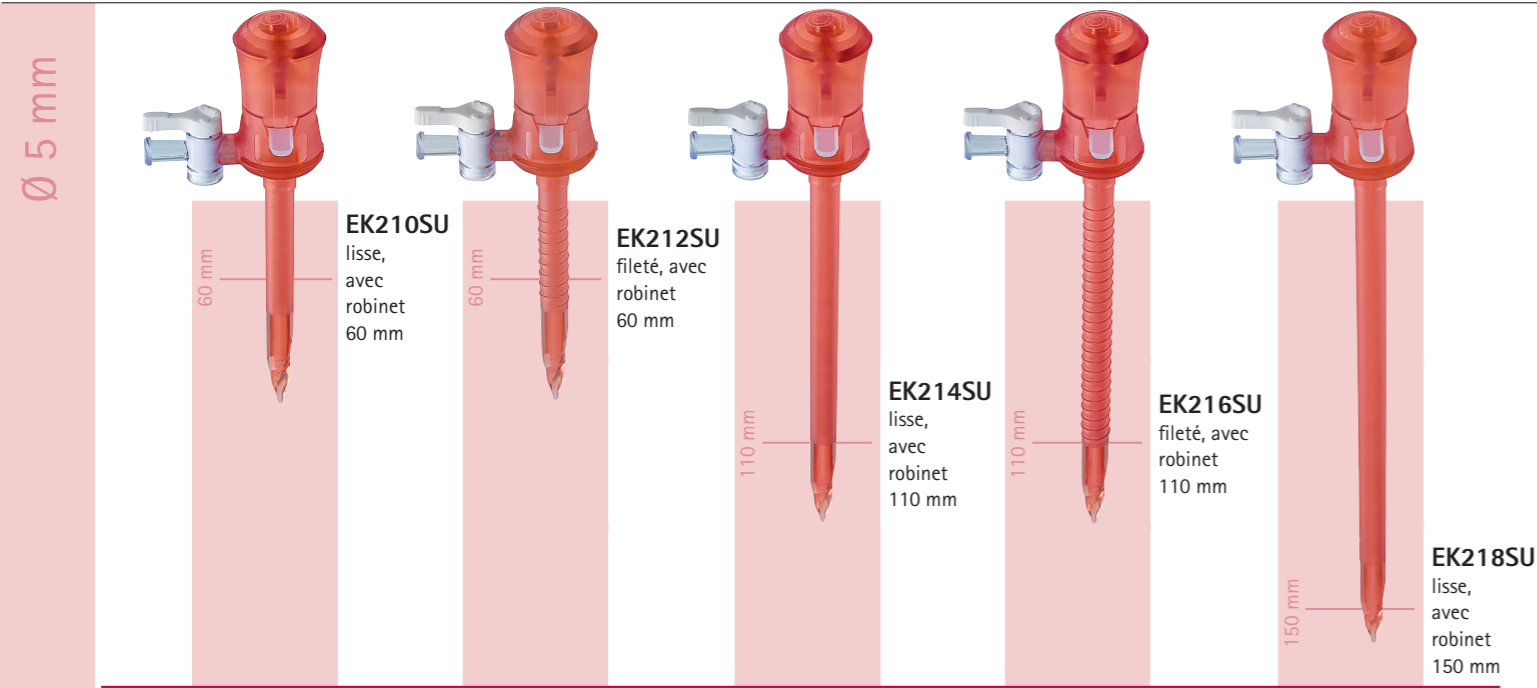

1 pack de 6 pièces

Chemises à usage unique avec réducteurs

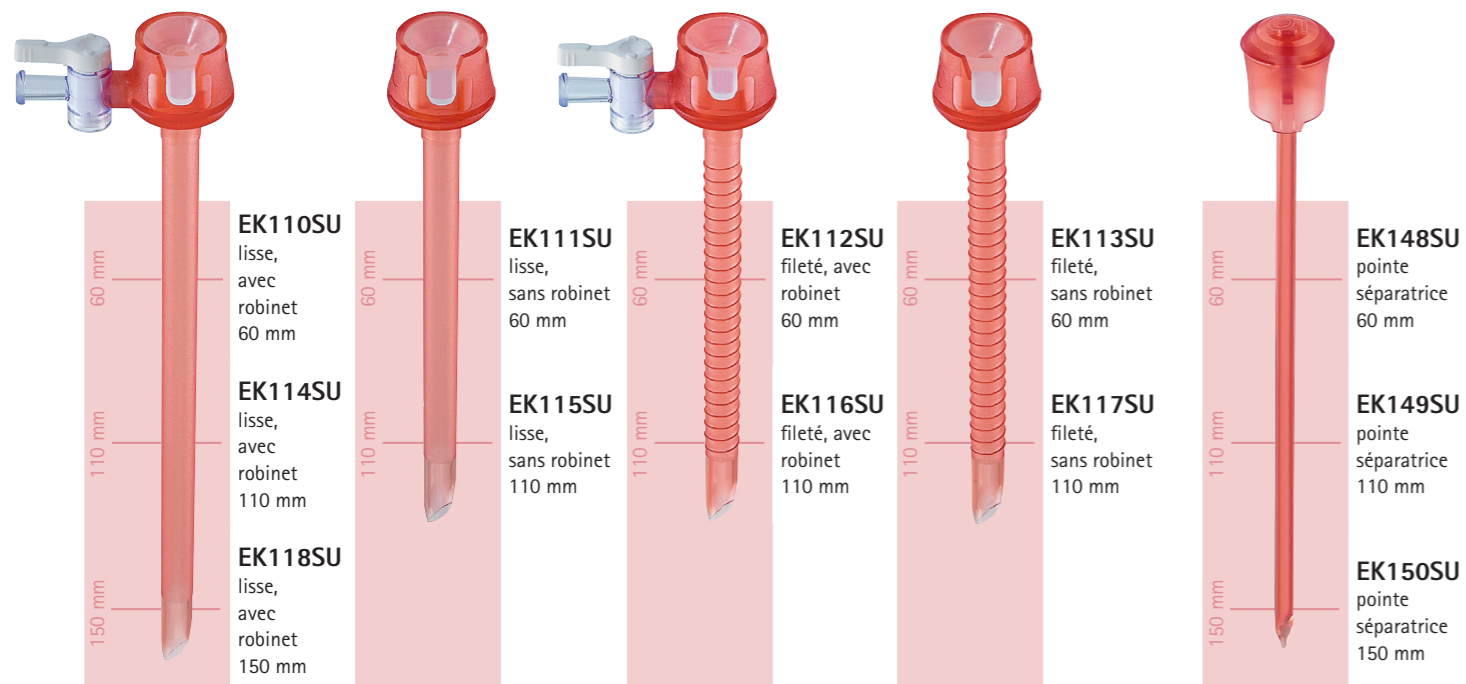

1 pack de 6 pièces

Mandrins à usage unique

Trocarts Aesculap à usage unique

1 pack de 6 pièces

Trocarts complets à usage unique comprenant chemises, réducteurs et mandrins

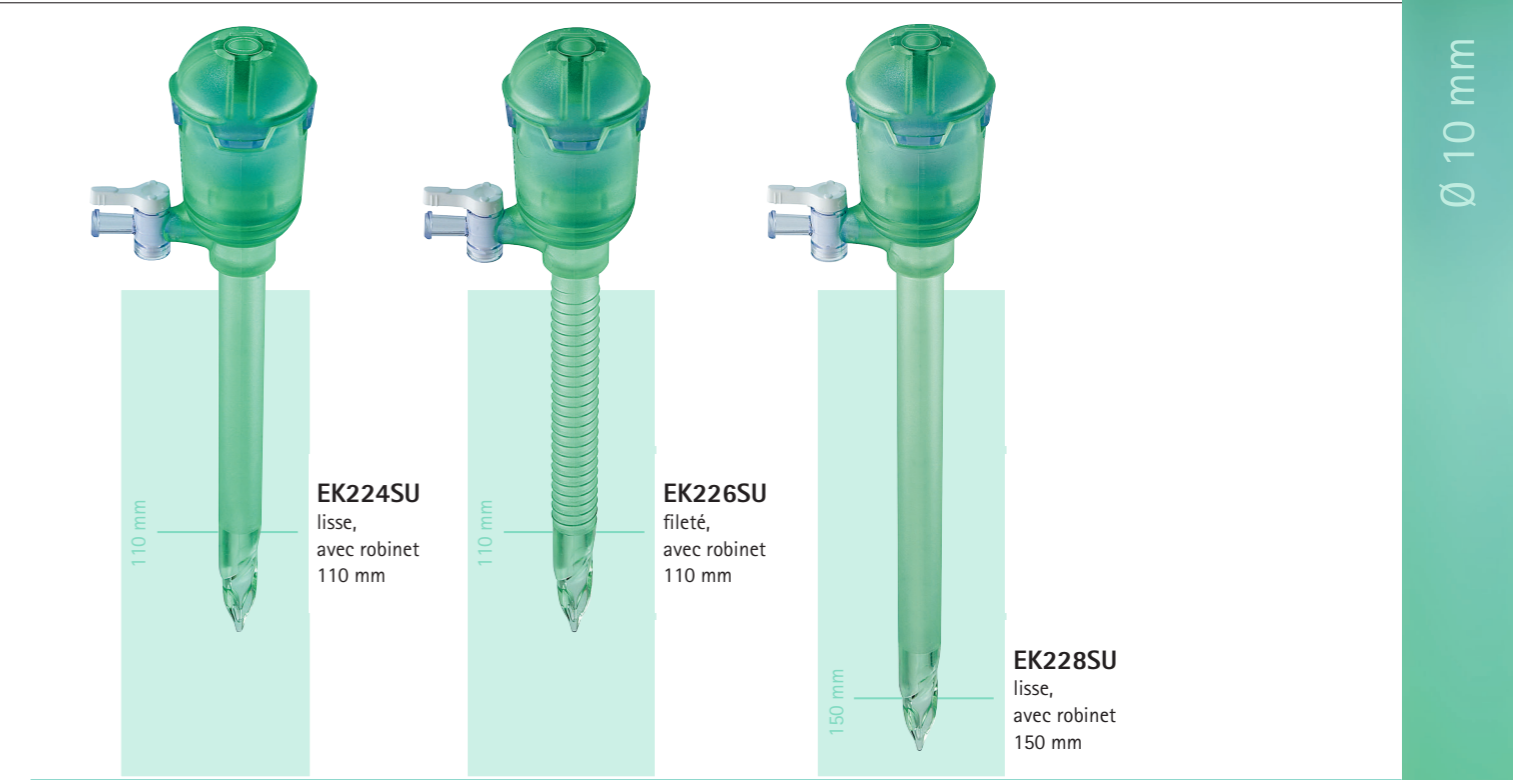

1 pack de 6 pièces

Chemises à usage unique avec réducteurs

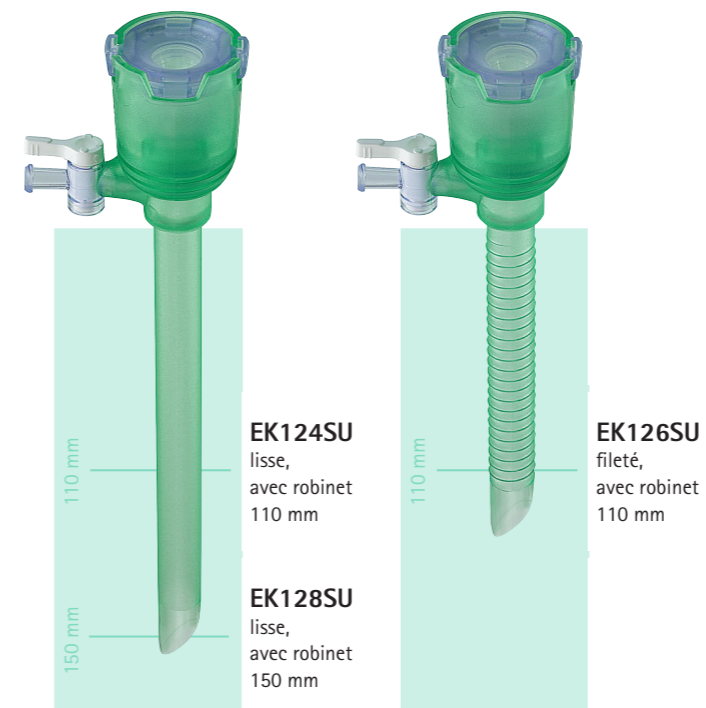

1 pack de 6 pièces

Mandrins à usage unique

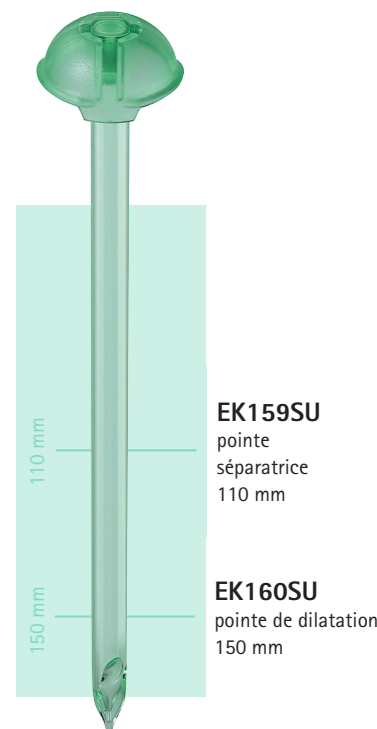

Trocarts Aesculap à usage unique

1 pack de 6 pièces

Trocarts complets à usage unique comprenant chemises, réducteurs et mandrins

Ø 12 mm



EK234SU
lisse,
avec robinet
110 mm

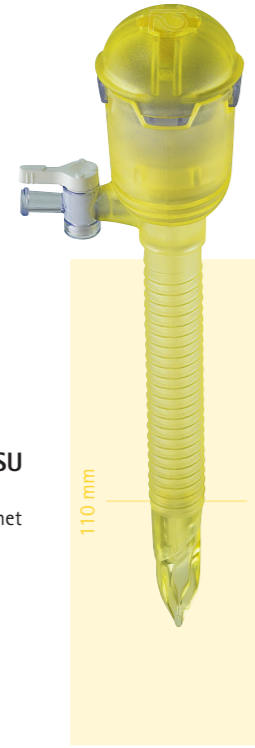

EK236SU
fileté,
avec robinet
110 mm



EK238SU
lisse,
avec robinet
150 mm

1 pack de 6 pièces

**Mandrins à
usage unique**



EK134SU
lisse,
avec robinet
110 mm

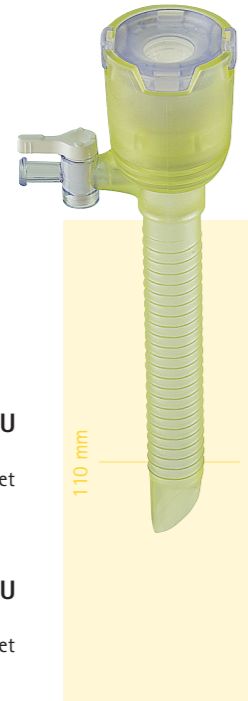

EK136SU
fileté,
avec robinet
110 mm

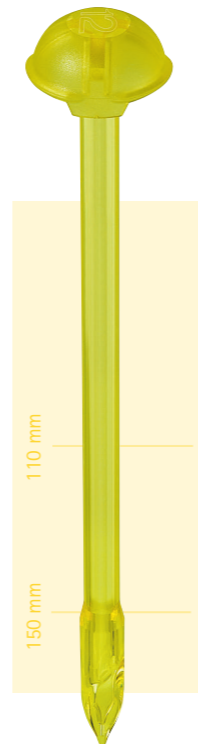

EK169SU
pointe
séparatrice
110 mm

EK170SU
pointe
séparatrice
150 mm

Distribué par :

B. Braun Medical | 26 rue Armengaud | 92210 Saint-Cloud | France

Tél. 01 41 10 53 00 | Fax 01 41 10 53 99 | www.bbraun.fr

Société par actions simplifiée au capital de 31 000 000 € | RCS Nanterre 562050856

Fabriqué par:

Aesculap AG | Am Aesculap-Platz | D 78532 Tuttlingen | Allemagne

Le présent document, son contenu, et notamment les données institutionnelles, les informations, les marques et les logos qui y sont mentionnés sont la propriété exclusive de B. Braun. Toute représentation et/ou reproduction, partielle ou totale, de ce document et de son contenu, sans l'accord exprès et préalable de B. Braun, est strictement interdite et constitue une infraction aux droits de propriété intellectuelle de B. Braun. Les marques citées appartiennent à leurs propriétaires respectifs.

Edition 12/2021