

# DS CLIPS

AESCULAP®

CHIRURGIE MINI-INVASIVE



# DS CLIPS

AESCU LAP®

DS Clips  
Clips doubles en titane

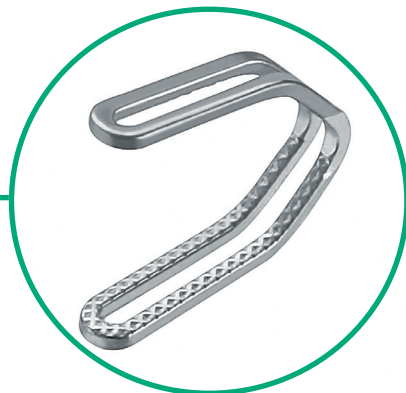

## DS\* Clips

### Clips

- Clips doubles en titane
- Clips stériles
- Fermeture distale des clips
- Avec ou sans crochet de verrouillage



### Avec Pincers

- Applicateur de clips en coelio-chirurgie et chirurgie ouverte
- De retraits des clips ( tailles ML - L - L(z) - XL - XL(z) )
- A rotation 360° (pincers coelio)



\* "Double-shank" : tige double

# DS CLIPS

AESCULAP®

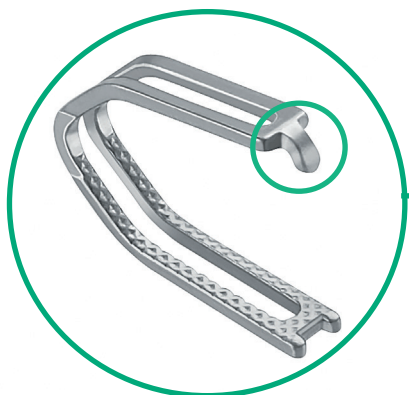

DS Clips (z)  
Clips doubles en titane avec  
crochet de verrouillage

## DS-Clips avec crochet de verrouillage

- Crochet au niveau de la partie distale du clip



# DS CLIPS







## AESCULAP®

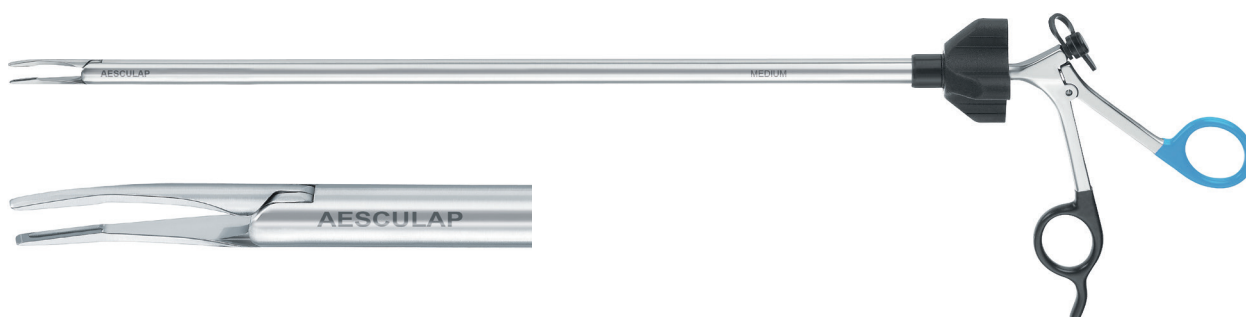

## En coelochirurgie

Applicateurs de clips en coelio-chirurgie - longueur 310 mm







Taille	Code couleur	Diamètre tige / Ø	Référence
Small		5 mm	PL801R
Small-Medium		5 mm	PL802R
Medium		10 mm	PL806R
Medium-Large		10 mm	PL807R*
Large		12 mm	PL808R*
X-Large(z)		12 mm	PL809R*

\*Applicateurs compatibles avec clips avec et sans crochet de verrouillage

# DS CLIPS

## AESCALAP®



### Applicateurs de clips en coelio-chirurgie - longueur 420 mm

Taille	Code couleur	Diamètre tige / Ø	Référence
Small-Medium		5 mm	PL822R
Medium		10 mm	PL826R
Medium-Large		10 mm	PL827R*
Large Large (z)		12 mm	PL828R*

\*Applicateurs compatibles avec clips avec et sans crochet de verrouillage

### Pinces pour retirer les clips en coelio-chirurgie - longueur 310 mm



Taille	Code couleur	Diamètre tige / Ø	Référence
Small-Medium		10 mm	PL816R
Medium-Large Medium-Large (z)		10 mm	PL817R**
Large Large (z)		12 mm	PL818R**

\*\*Pince de retrait compatible avec clips avec et sans crochets de verrouillage

# DS CLIPS

AESCU LAP®

## En chirurgie ouverte

Applicateurs de clips en chirurgie ouverte









longueur 150 mm



longueur 190 mm



longueur 280 mm

Taille	Code couleur	150 mm /25°	190 mm /25°	190 mm /65°	190 mm /90°	280 mm /25°	280 mm /65°	290 mm /90°
Small		FC171R	FC174R	FC175R	-	FC177R	FC178R	FC179R
Small-Medium		FC181R	FC184R	FC185R	-	FC187R	FC188R	-
Medium		FC191R	FC194R	FC195R	FC196R	FC197R	FC198R	FC199R
Medium-Large		-	FC204R	FC205R	FC206R	FC207R	FC208R	FC209R
Large		-	FC214R	FC215R	FC216R	FC217R	FC218R	FC219R
X-Large		-	-	-	-	FC230R	FC231R	-

# DS CLIPS

## AESULAP®

DS Clips sans crochet de verrouillage

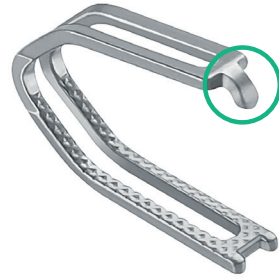

DS Clips avec crochet de verrouillage (z)

Taille	Code Couleur	1:1 Schéma	1:1 Schéma avec système de verrouillage	Conditionnement	
Small		 4,1 mm 3,6 mm	PL450SU	15 barettes de 6 clips	
			PL452SU (Multipack)	6 barettes de 24 clips	
Small-Medium		 5,0 mm 4,8 mm	PL453SU	15 barettes de 6 clips	
Medium		 6,2 mm 5,8 mm	PL459SU	15 barettes de 6 clips	
Medium-Large Medium-Large (z)		 7,8 mm 8,9 mm	PL462SU	15 barettes de 6 clips	
			 7,8 mm 9,4 mm		PL465SU
Large Large (z)		 10,3 mm 12 mm	PL468SU	12 barettes de 6 clips	
			 10,3 mm 12,6 mm		PL471SU
X-Large(z)			 11,5 mm 16,2 mm	PL475SU	12 barettes de 4 clips

Distribué par :

B. Braun Medical | 26 rue Armengaud | 92210 Saint-Cloud | France

Tél. 01 41 10 53 00 | Fax 01 41 10 53 99 | [www.bbraun.fr](http://www.bbraun.fr)

Société par actions simplifiée au capital de 31 000 000 € | RCS Nanterre 562050856

Fabriqué par:

Aesculap AG | Am Aesculap-Platz | D 78532 Tuttlingen | Allemagne

Document réservé aux professionnels de santé - Document et photos non contractuels

DS Clip, applicateurs de clips DS coelioscopique et clips de ligature en titane DS. Dispositifs médicaux de classe IIb, CE (0123). Lire attentivement les instructions figurant dans notices et/ou sur l'étiquetage avant utilisation. Ne fait pas l'objet d'une prise en charge au titre de la liste des produits et prestations remboursables prévue à l'article L165-1 du code de la sécurité sociale. Le présent document, son contenu, et notamment les données institutionnelles, les informations, les marques et les logos qui y sont mentionnés sont la propriété exclusive de B. Braun. Toute représentation et/ou reproduction, partielle ou totale, de ce document et de son contenu, sans l'accord exprès et préalable de B. Braun, est strictement interdite et constitue une infraction aux droits de propriété intellectuelle de B. Braun.

Edition 02/2023